

Cavus

TV & AUDIO ACCESSOIRES





Met Cavus vind jij altijd een passende oplossing in design en functionaliteit. Wij staan voor innovatie en service. Gedreven door onze passie voor audio en video zijn wij gespecialiseerd in het creëren van een optimale kijk-, game- en luisterervaring. Voor zowel nieuwe als bestaande tv's, speakers en soundbars bedenken we slimme manieren om deze op een zorgeloze en stijlvolle manier te integreren in jouw leven en interieur. Wij zijn trots op de hoge waardering die we van onze klanten krijgen en zijn dankbaar voor hun loyaliteit.

INHOUDSOPGAVE

4	Cavus voor Sonos	34	Tv meubelstandaard
14	Cavus voor Harman Kardon Citation	36	Tv muurbeugel
18	Cavus voor Denon home	42	Tv muurstandaard
22	Cavus voor Bluesound	44	Tv vloerstandaard
24	Cavus voor Yamaha	56	Accessoires opbergen
26	Cavus voor Bose	58	Afstandsbedieningen
28	Cavus voor Bang and Olufsen	59	Kabelmanagement
30	Universeel voor soundbar		

CAVUS VOOR SONOS

Als film liefhebber weet je dat goed geluid essentieel is voor de beste homecinema-ervaring, daarom heb je gekozen voor een Sonos soundbar. Cavus heeft het grootste assortiment accessoires om de verschillende soundbars op een stijlvolle manier te combineren met je televisie. Onze producten zijn speciaal voor deze modellen ontworpen. Hierdoor ben je verzekerd van een optimale pasvorm, eenvoudige installatie en perfecte afwerking. Cavus geeft je de mogelijkheid om je televisie en soundbar vrijstaand neer te zetten, te bevestigen aan de muur of neer te zetten op een meubel.

BEELD EN GELUID UIT DEZELFDE RICHTING

DIT PRODUCT IS GESCHIKT VOOR:

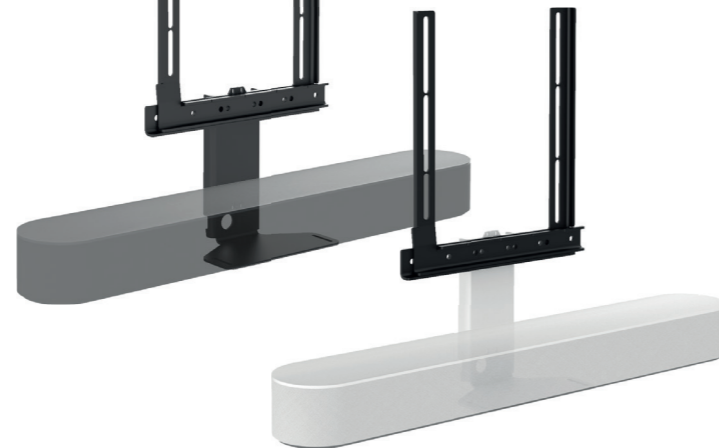

VESA FRAME VOOR BEAM

CFSBB / CFSBW

- Perfecte pasvorm voor de Sonos Beam
- De soundbar draait mee met de televisie
- Kabelmanagement voorkomt zichtbare kabels
- Geschikt voor VESA breedte 100-200-300-400

MUURBEUGEL VOOR BEAM

CMSBFB / CMSBFW

- Perfecte pasvorm voor de Sonos beam
- Diepte instelbaar op 3 - 25 mm van de muur
- Centreerhulp maakt installeren heel eenvoudig



TV VOET VOOR BEAM

CC-CAVTSL-SB

- Perfecte pasvorm voor de Sonos Beam & tv
- Geschikt voor 42 - 55 inch tv's t/m 35 kg
- Draai het beeld en geluid tot 60° in dezelfde richting
- Hoogglans zwart glazen voet 294 x 545 mm
- Geschikt voor VESA breedte 200-300-400-600



CAVUS VOOR SONOS



TV MUURBEUGEL VOOR BEAM

CC-WMV8050-CFSB B/W

- Perfecte pasvorm voor de Sonos Beam & tv
- Geschikt voor 42 - 65 inch tv's t/m 40 kg
- Draai het beeld en geluid tot 120° in dezelfde richting
- Afstand vanaf de muur 54 - 490 mm
- Geschikt voor VESA breedte 100-200-300-400

CAVUS VOOR SONOS

Als film liefhebber weet je dat goed geluid essentieel is voor de beste homecinema-ervaring, daarom heb je gekozen voor een Sonos soundbar. Cavus heeft het grootste assortiment accessoires om de verschillende soundbars op een stijlvolle manier te combineren met je televisie. Onze producten zijn speciaal voor deze modellen ontworpen. Hierdoor ben je verzekerd van een optimale pasvorm, eenvoudige installatie en perfecte afwerking. Cavus geeft je de mogelijkheid om je televisie en soundbar vrijstaand neer te zetten, te bevestigen aan de muur of neer te zetten op een meubel.

BELEEF HOME ENTERTAINMENT

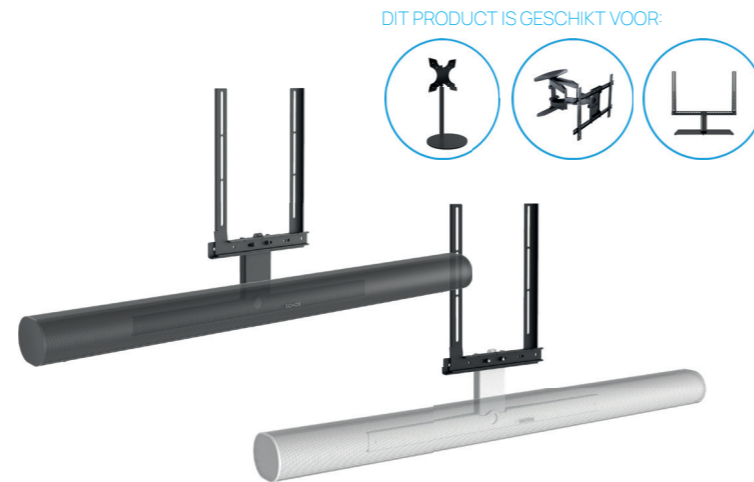

VESA FRAME VOOR ARC CFSARCB/ CFSARCW

- Perfecte pasvorm voor de Sonos Arc
- De soundbar draait mee met de televisie
- Kabelmanagement voorkomt zichtbare kabels
- Geschikt voor VESA breedte 100-200-300-400

MUURBEUGEL VOOR ARC

CMSARCB / CMSARCW

- Perfecte pasvorm voor de Sonos Arc
- Geïntegreerde sensor communiceert met de soundbar
- Dankzij deze sensor altijd de beste geluidsinstelling



DIT PRODUCT IS GESCHIKT VOOR:



TV MUURBEUGEL VOOR ARC

CC-WMV8050-CF5ARC B/W

- Perfecte pasvorm voor de Sonos Arc & tv
- Geschikt voor 42 - 65 inch tv's t/m 40 kg
- Draai het beeld en geluid tot 120° in dezelfde richting
- Afstand vanaf de muur 54 - 490 mm
- Geschikt voor VESA breedte 100-200-300-400



CAVUS VOOR SONOS



NIEUW

KOLOMHOUDER VOOR ARC

CAV-TSB-ARC

- Uitsluitend geschikt voor 60 mm Cavus kolom
- Perfecte pasvorm voor de Sonos Arc
- Individueel 120° draaibaar



TV VOET VOOR ARC

CC-CAVTSL-SARC

- Perfecte pasvorm voor de Sonos Arc & tv
- Geschikt voor 42 - 55 inch tv's t/m 30 kg
- Draai het beeld en geluid tot 60° in dezelfde richting
- Hoogglans zwart glazen voet 294 x 545 mm
- Geschikt voor VESA breedte 200-300-400-600

CAVUS VOOR SONOS

Met onze producten creëer je de beste opstelling en laat je jouw Sonos One optimaal presteren. Deze zijn speciaal afgestemd op het design en de functionaliteit van de Sonos One. Je kan de speaker ophangen, op een standaard plaatsen of op een meubel neerzetten. Onze beugels en standaards zijn een echte toevoeging voor jouw interieur. Alle montage materialen worden meegeleverd waardoor je de speaker snel en eenvoudig kan installeren.

LAAT JOUW SONOS ONE PRESTEREN



VLOERSTANDAARD VOOR ONE / SL CSSOB / CSSOW

- Perfecte kolomhoogte van 790 mm
- De speaker kan afzonderlijk 60° gedraaid worden
- Design voet 230 x 230 mm in de vorm van de speaker
- Verberg alle kabels in de aluminium kolom
- Eenvoudig en snel te monteren

PLAFONDBEUGEL VOOR ONE / SL CPSOB / CPSOW

- Full motion 60° draaibaar en tot 20° kantelbaar
- Geschikt om de One ondersteboven te monteren
- Alle kabels kunnen door de kolom
- Past over een plafond centraaldoos
- Eenvoudig en snel te monteren

CAVUS VOOR SONOS



NIEUW



TAFELSTANDAARD VOOR ONE / SL CTSOB / CTOW

- Richt het geluid 5° omhoog
- Design voet in de vorm van de speaker
- Hoogwaardig staal met beschermde poedercoating
- Vilt aan onderzijde voet voorkomt schade aan meubels

MUURBEUGEL VOOR ONE / SL CMSOB / CMSOW

- Full motion 60° draaibaar en tot 20° kantelbaar
- Geschikt om de One ondersteboven te monteren
- Extra 34 mm adapter voor vaste montage dicht op de muur
- Geïntegreerde waterpas voor nauwkeurige montage
- Eenvoudig en snel te monteren



CAVUS VOOR SONOS

Wij hebben voor de Sonos Five verschillende producten waarmee je deze ideaal kunt opstellen. Deze speaker is de grootste en krachtigste van alle Sonos producten en weet wat presteren inhoudt. Door de grootte van de speaker past deze niet in elk interieur, het is daarom belangrijk hoe je deze speaker gaat ophangen of neerzetten. Met onze producten laat je de speaker naadloos aansluiten op je interieur en haal je alles uit jouw Sonos Five.

PUUR GELUID UIT JOUW SONOS FIVE



VLOERSTANDAARD VOOR FIVE CSP5B / CSP5W

- Perfecte kolomhoogte van 790 mm
- De speaker kan afzonderlijk 60° gedraaid worden
- Design voet 360 x 195 mm in de vorm van de speaker
- Verberg alle kabels in de aluminium kolom
- Eenvoudig en snel te monteren

CAVUS VOOR SONOS



MUURBEUGEL VOOR FIVE CMP5HB / CMP5HW

- Full motion 60° draaibaar en tot 20° kantelbaar
- Uitsluitend geschikt voor horizontale montage
- Ook geschikt voor Play:5 (Gen2)
- Geïntegreerde waterpas voor nauwkeurige montage



MUURBEUGEL VOOR FIVE CMP5VB / CMP5VW

- Full motion 60° draaibaar en tot 20° kantelbaar
- Uitsluitend geschikt voor verticale montage
- Ook geschikt voor Play:5 (Gen2)
- Geïntegreerde waterpas voor nauwkeurige montage

HET VERSCHIL TUSSEN HORIZONTALAAL OF VERTICAAL

Als je de Sonos Five verticaal neerzet dan werkt deze speaker als een conventionele luidspreker. Sonos heeft deze functie ingebouwd voor muzikliefhebbers die van pure stereo houden. In de Sonos app kun je van twee verticale speakers één stereo paar maken. Als je de speakers richt naar de plek waar je muziek luistert creëer je een "sweetspot", de plek waar alles samenkomt. Hier ervaar je alle dynamiek van jouw favoriete muziek uit je Sonos Five.

Met twee horizontale speakers kun je ook een stereo paar maken. Deze opstelling geeft minder dynamiek, maar zorgt wel voor mooi ruimtevullend stereogeluid. Perfect voor een ruimte waar je meerdere personen van de muziek wil laten genieten. De perfecte opstelling blijft een persoonlijke keuze. Als je gebruik maakt van één Sonos Five, dan adviseren we om een horizontale opstelling te gebruiken.

CAVUS VOOR SONOS

Ervaar de voordelen van onze Cavus producten die het beste uit jouw Sonos apparatuur haalt. Met de muurbeugels voor de Move en Roam zijn je speakers gemakkelijk te plaatsen en zijn ze altijd binnen handbereik om mee te nemen. We hebben deze speciaal ontworpen met onze belofte dat je niets inlevert op de kwaliteit van het prachtige Sonos geluid. Naast geluid is design minstens zo belangrijk. Daarom worden onze producten gemaakt van de mooiste materialen en is de vormgeving volledig afgestemd op het Sonos design.

MAAK JOUW SONOS BELEVING COMPLEET



MUURBEUGEL VOOR MOVE CMSMS

- Vaste RVS beugel met beschermlaag
- Geschikt voor binnen en buiten
- Je kan de speaker gemakkelijk pakken en ophangen
- Eenvoudig en snel te monteren

MUURBEUGEL VOOR ROAM

CMSRB / CMSRW

- Ontworpen voor horizontale montage
- 2 mm staal met beschermende coating
- Je kan de speaker gemakkelijk pakken en ophangen
- Eenvoudig en snel te monteren



MUURBEUGEL VOOR AMP

CMAMPV

- Ontworpen voor verticale montage
- 3 mm staal met zwarte coating
- Apparaat krijgt goede ventilatie
- Eenvoudig en snel te monteren

CAVUS VOOR SONOS

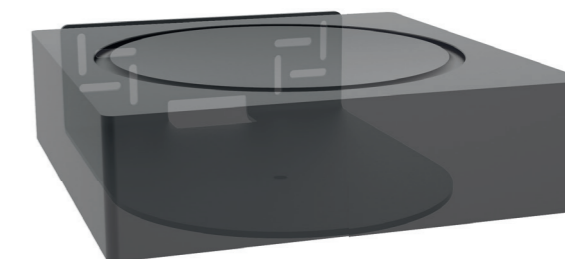

MUURBEUGEL VOOR AMP

CMAMPH

- Ontworpen voor horizontale montage
- 3 mm staal met zwarte coating
- Apparaat krijgt goede ventilatie
- Eenvoudig en snel te monteren



CAVUS VOOR CITATION

Wij hebben een ruim assortiment producten waarmee je een perfecte opstelling kunt maken. Het luxe design van de Citation en de innovatieve technologie van Harman Kardon zorgen voor een geweldige ervaring op het gebied home entertainment. Alle producten van Citation zijn direct herkenbaar en sluiten naadloos op elkaar aan. Met Cavus zorg je ervoor dat je het beste uit deze speakers haalt. Onze producten zijn afgestemd op de prestaties en het uiterlijk van de speakers. Zo kun je optimaal blijven genieten van het design en de kwaliteit van het geluid.

PRACHTIG GELUID IN HET HELE HUIS



NIEUW

DIT PRODUCT IS GESCHIKT VOOR:



SET VLOERSTANDAARDS VOOR SURROUND CSHKCSB-SET / CSHKCSW-SET

- Perfecte kolomhoogte van 790 mm
- Speakerdeel afzonderlijk 60° draaibaar
- Design voet 230 x 230 mm met stelootjes
- Verberg alle kabels in de aluminium kolom
- Eenvoudig en snel te monteren



VESA FRAME VOOR BAR CFHKCBAR

- Perfecte pasvorm voor de Citation Bar
- De soundbar draait mee met de televisie
- Kabelmanagement voorkomt zichtbare kabels
- Geschikt voor VESA breedte 100-200-300-400

CAVUS VOOR CITATION



TV MUURBEUGEL VOOR BAR CC-WME105-CFHKCBAR

- Perfecte pasvorm voor de Citation Bar & tv
- Geschikt voor 42 - 70 Inch tv's t/m 40 kg
- Draai het beeld en geluid tot 120° in dezelfde richting
- Afstand vanaf de muur 57 - 515 mm
- Geschikt voor VESA breedte 200-300-400



DIT PRODUCT IS GESCHIKT VOOR:



VESA FRAME VOOR MULTIBEAM 700 CFHKCM700

- Perfecte pasvorm voor de Citation Multibeam 700
- De soundbar draait mee met de televisie
- Kabelmanagement voorkomt zichtbare kabels
- Geschikt voor VESA breedte 100-200-300-400





VLOERSTANDAARD VOOR CITATION ONE CSHKCOB / CSHKCOW

- Perfecte kolomhoogte van 790 mm
- Speaker afzonderlijk 60° draaibaar
- Design voet 230 x 230 mm met stelplaatjes
- Verberg alle kabels in de aluminium kolom



MUURBEUGEL VOOR CITATION ONE CMHKCOB / CMHKCOW

- Full motion 60° draaibaar en tot 20° kantelbaar
- Geïntegreerde waterpas voor nauwkeurige montage
- Eenvoudig en snel te monteren



VLOERSTANDAARD VOOR CITATION 100 CSHK100B / CSHK100W

- Perfecte kolomhoogte van 790 mm
- Speaker afzonderlijk 60° draaibaar
- Design voet 230 x 230 mm met stelplaatjes
- Verberg alle kabels in de aluminium kolom



MUURBEUGEL VOOR CITATION 100 CMHK100B / CMHK100W

- Full motion 60° draaibaar en tot 20° kantelbaar
- Geïntegreerde waterpas voor nauwkeurige montage
- Eenvoudig en snel te monteren



VLOERSTANDAARD VOOR CITATION 300 CSHK300B / CSHK300W

- Perfecte kolomhoogte van 790 mm
- Design voet 360 x 195 mm met stelplaatjes
- Verberg alle kabels in de aluminium kolom

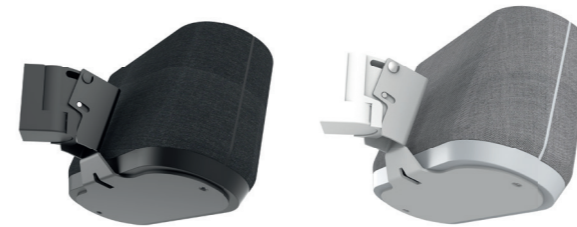

MUURBEUGEL VOOR CITATION 300 CMHK300B / CMHK300W

- Full motion 60° draaibaar en tot 20° kantelbaar
- Extra sterk ontwerp voor grotere speaker
- Geïntegreerde waterpas voor nauwkeurige montage
- Eenvoudig en snel te monteren



VLOERSTANDAARD VOOR CITATION 500 CSHK500B / CSHK500W

- Perfecte kolomhoogte van 790 mm
- Design voet 360 x 195 mm met stelplaatjes
- Verberg alle kabels in de aluminium kolom



MUURBEUGEL VOOR CITATION 500 CMHK500B / CMHK500W

- Full motion 60° draaibaar en tot 20° kantelbaar
- Extra sterk ontwerp voor grotere speaker
- Geïntegreerde waterpas voor nauwkeurige montage
- Eenvoudig en snel te monteren

CAVUS VOOR DENON

Denon heeft ruim honderd jaar ervaring in de audio wereld. Dit is terug te zien in de spraakgestuurde Denon Home speakers en soundbars. Om hier optimaal van te kunnen genieten kan je met Cavus producten zorgen voor de perfecte opstelling. Je kan er voor kiezen om de speakers op te hangen of neer te zetten. Wij hebben onze producten volledig afgestemd op het design en werking van de Denon Home waardoor de kwaliteit van het geluid niet verloren gaat en optimaal luistergenot voorop staat.

LAAT JOUW DENON HOME PRESTEREN



DIT PRODUCT IS GESCHIKT VOOR:



VESA FRAME VOOR DHT-S516H CFDHS516

- Perfecte pasvorm voor de Denon DHT-S516H
- De soundbar draait mee met de televisie
- Sluit strak aan op de tv
- Geschikt voor VESA breedte 100-200-300-400-600



TV VOET VOOR DHT-D516H CC-CAVTSL-CFDHS516

- Perfecte pasvorm voor de DHT-S516H & tv
- Geschikt voor 42 - 55 inch tv's t/m 30 kg
- Draai het beeld en geluid tot 60° in dezelfde richting
- Hoogglans zwart glazen voet 294 x 545 mm
- Geschikt voor VESA breedte 200-300-400-600



VESA FRAME VOOR DHT-S716H CFUNIB

- Geschikt voor o.a. de Denon DHT-S716H
- De soundbar draait mee met de televisie
- Kabelmanagement voorkomt zichtbare kabels
- Geschikt voor VESA breedte 100-200-300-400



TV MUURBEUGEL VOOR DHT-S516H CC-WME105-CFDHS516

- Perfecte pasvorm voor de Denon DHT-S516H & tv
- Geschikt voor 42 - 70 inch tv's t/m 40 kg
- Draai het beeld en geluid tot 120° in dezelfde richting
- Afstand vanaf de muur 57 - 515 mm
- Geschikt voor VESA breedte 200-300-400



NIEUW



PLAFONDBEUGEL VOOR HOME 150 CPDH150B / CPDH150W

- Full motion 60° draaibaar en tot 20° kantelbaar
- Alle kabels kunnen door de kolom
- Past over een plafond centraaldoos
- Eenvoudig en snel te monteren



VLOERSTANDAARD VOOR HOME 150 CSDH150B / CSDH150W

- Perfecte kolomhoogte van 790 mm
- Speaker afzonderlijk 60° draaibaar
- Voet 230 x 230 mm met stelvoetjes
- Verberg alle kabels in de aluminium kolom



MUURBEUGEL VOOR HOME 150 CMDH150B / CMDH150W

- Full motion 60° draaibaar en tot 20° kantelbaar
- Extra 34 mm adapter voor vaste montage
- Geïntegreerde waterpas voor nauwkeurige montage
- Eenvoudig en snel te monteren



VLOERSTANDAARD VOOR HOME 250 CSDH250B / CSDH250W

- Perfecte kolomhoogte van 790 mm
- Design voet 360 x 195 mm met stelvoetjes
- Verberg alle kabels in de aluminium kolom

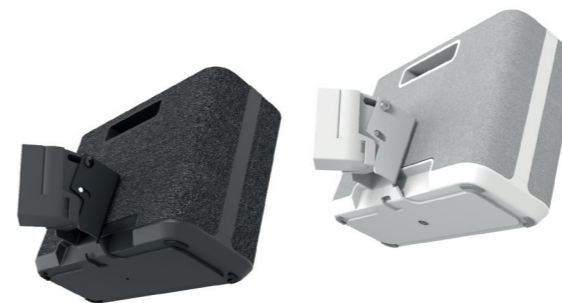

MUURBEUGEL VOOR HOME 250 CMDH250B / CMDH250W

- Full motion 60° draaibaar en tot 20° kantelbaar
- Extra sterk ontwerp voor grotere speaker
- Geïntegreerde waterpas voor nauwkeurige montage
- Eenvoudig en snel te monteren



VLOERSTANDAARD VOOR HOME 350 CSDH350B / CSDH350W

- Perfecte kolomhoogte van 790 mm
- Design voet 360 x 195 mm met stelvoetjes
- Verberg alle kabels in de aluminium kolom

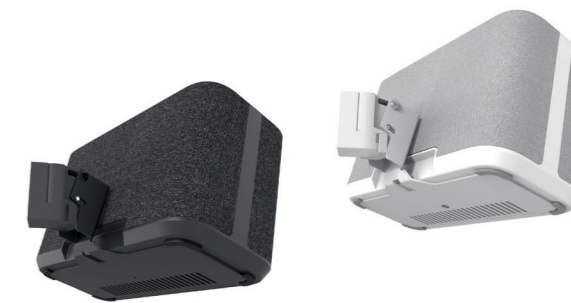

MUURBEUGEL VOOR HOME 350 CMDH350B / CMDH350W

- Full motion 60° draaibaar en tot 20° kantelbaar
- Extra sterk ontwerp voor grotere speaker
- Geïntegreerde waterpas voor nauwkeurige montage
- Eenvoudig en snel te monteren

CAVUS VOOR DENON

CAVUS VOOR BLUESOUND

De speakers van Bluesound zijn ontwikkeld om jouw audiobeleving naar een hoger niveau te tillen. Als je liefhebber bent van muzikale details, textuur en volume, dan is het niet vreemd dat je gekozen hebt voor Bluesound. Jij weet als geen ander het belang van een goede audio opstelling. Wij hebben een ruim assortiment producten waarmee je een perfecte opstelling kunt maken. Combineer jouw Bluesound speakers daarom met onze producten en creëer een geweldige audiobeleving. Onze oplossingen zijn volledig afgestemd op design, functionaliteit en de prestaties van jouw Bluesound speaker.

VOOR ECHTE AUDIO LIEFHEBBERS



DIT PRODUCT IS GESCHIKT VOOR:



MUURBEUGEL VOOR PULSE FLEX (2i) CMBPFB / CMBPFW

- Full motion 60° draaibaar en tot 20° kantelbaar
- Extra 34 mm adapter voor vaste montage
- Geïntegreerde waterpas voor nauwkeurige montage
- Eenvoudig en snel te monteren



VLOERSTANDAARD VOOR PULSE FLEX (2i) CSBPFB / CSBPFW

- Ook geschikt voor Pulse Mini (2i)
- Perfecte kolomhoogte van 790 mm
- Speaker afzonderlijk 60° draaibaar
- Voet 230 x 230 mm met stelvoetjes
- Verberg alle kabels in de aluminium kolom



MUURBEUGEL VOOR PULSE MINI (2i) CMBPMB / CMBPMW

- Full motion 60° draaibaar en tot 20° kantelbaar
- Extra compact ontwerp voor de Pulse Mini (2i)
- Geïntegreerde waterpas voor nauwkeurige montage
- Eenvoudig en snel te monteren



VLOERSTANDAARD VOOR PULSE (2i) CSBP2B / CSBP2W

- Geschikt voor Pulse (2i) en Pulse Mini (2i)
- Perfecte kolomhoogte van 790 mm
- Design voet 360 x 195 mm met stelvoetjes
- Verberg alle kabels in de aluminium kolom

VESA FRAME VOOR PULSE SOUNDBAR + CFPULSE

- Perfecte pasvorm voor de Pulse Soundbar +
- Ook geschikt voor Pulse Soundbar (2i)
- De soundbar draait mee met de televisie
- Kabelmanagement voorkomt zichtbare kabels
- Geschikt voor VESA breedte 100-200 -300-400

CAVUS VOOR YAMAHA

Voor de Yamaha MusicCast heeft Cavus verschillende producten ontwikkeld waarmee jouw speakers perfect opgesteld kunnen worden. Met de speakers van Yamaha breng je jouw luisterervaring naar een hoger niveau. Deze innovatieve multiroom speakers beschikken over de nieuwste technologie gecombineerd met het kenmerkende Yamaha geluid. Creëer thuis een geweldige audiobeleving met onze producten en geniet van je favoriete muziek.

DE BESTE OPSTELLING IN JOUW INTERIEUR



NIEUW

VESA FRAME VOOR MUSICCAST BAR 400 CFUNIB

- Ook voor Yamaha soundbars met een keyhole bevestiging
- De soundbar draait mee met de televisie
- Kabelmanagement voorkomt zichtbare kabels
- Geschikt voor VESA breedte 100-200-300-400

DIT PRODUCT IS GESCHIKT VOOR:



MUURBEUGEL VOOR MUSICCAST 20

CMY20B / CMY20W

- Full motion 60° draaibaar en tot 20° kantelbaar
- Extra 34 mm adapter voor vaste montage
- Geïntegreerde waterpas voor nauwkeurige montage
- Eenvoudig en snel te monteren



CAVUS VOOR YAMAHA

VLOERSTANDAARD VOOR MUSICCAST 20

CSY20B / CSY20W

- Perfecte kolomhoogte van 790 mm
- Speaker afzonderlijk 60° draaibaar
- Voet 230 x 230 mm met stelootjes
- Verberg alle kabels in de aluminium kolom



KOLOMHOUDER VOOR MUSICCAST BAR 400

CAV-TSB-UNI

- Uitsluitend geschikt voor 60 mm Cavus kolom
- Geschikt voor keyhole & schroefdraad (achter / onder)
- Geschikt voor diverse andere Yamaha soundbars
- Individueel 120° draaibaar



DIT PRODUCT IS GESCHIKT VOOR:

NIEUW



CAVUS VOOR BOSE

Een Bose Smart Soundbar combineert een soundbar met een smartspeaker. De spraakgestuurde soundbar geeft je toegang tot verschillende diensten van bijvoorbeeld Google of Amazon. Met onze producten plaats of hang de slimme soundbar op een plek waar deze jou goed kan verstaan. Hierdoor kan je de soundbar op de meeste plekken in de huiskamer spraakgestuurd bedienen. Ook zorg je ervoor dat de soundbar goed kan communiceren met je televisie.

SLIMME OPLOSSINGEN VOOR SMART SPEAKERS



DIT PRODUCT IS GESCHIKT VOOR:



VESA FRAME VOOR SMART SOUNDBAR 300

CFB55300

- Geschikt voor de Smart Soundbar 300
- De soundbar draait mee met de televisie
- Kabelmanagement voorkomt zichtbare kabels
- Geschikt voor VESA breedte 100-200-300-400

VESA FRAME VOOR SOUNDBAR 500

CFB5500

- Geschikt voor de Bose Soundbar 500
- De soundbar draait mee met de televisie
- Kabelmanagement voorkomt zichtbare kabels
- Geschikt voor VESA breedte 100-200-300-400-600



VESA FRAME VOOR SOUNDBAR 700

BST300

- Geschikt voor de Smart Soundbar 700
- De soundbar draait mee met de televisie
- Geschikt voor VESA breedte 100-200-300-400-600

CAVUS VOOR BOSE



DIT PRODUCT IS GESCHIKT VOOR:



VLOERSTANDAARD VOOR HOME SPEAKER 500

CSBH5500B / CSBH5500W

- Perfecte kolomhoogte van 790 mm
- Speaker afzonderlijk 60° draaibaar
- Voet 230 x 230 mm met stelvoetjes
- Verberg alle kabels in de aluminium kolom



DIT PRODUCT IS GESCHIKT VOOR:



CAVUS VOOR B&O

Door de jaren heen heeft Cavus verschillende oplossingen ontwikkeld voor de producten van Bang and Olufsen. De BeoSound Stage is hun nieuwste product en heeft een uniek en krachtige geluid. Design en geluidskwaliteit komen samen in deze soundbar. Met onze producten laat je de BeoSound Stage perfect aansluiten op jouw interieur. Plaats hem met behulp van een frame onder je tv en zet deze op een meubel, standaard of hang hem aan de muur.

GENIET VAN PREMIUM DESIGN EN DE PRESTATIES

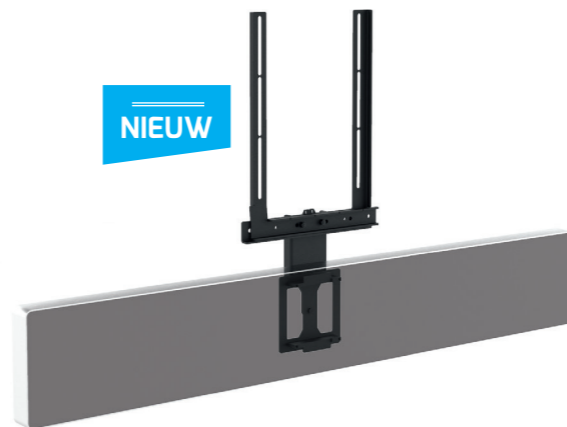

DIT PRODUCT IS GESCHIKT VOOR:

VESA FRAME VOOR STAGE
 CFSTAGE

- Geschikt voor B&O Stage soundbar
- De soundbar draait mee met de televisie
- Kabelmanagement voorkomt zichtbare kabels
- Geschikt voor VESA breedte 100-200-300-400

KOLOMHOUDER VOOR STAGE
 CAV-TSB-STAGE

- Uitsluitend geschikt voor 60 mm Cavus kolom
- Geschikt voor B&O Stage soundbar
- Individueel 120° draaibaar

TV VOET VOOR STAGE
 CC-CAVTSXL-CFSTAGE

- Perfecte pasvorm voor de B&O Stage & tv
- Geschikt voor 50 t/m 70 inch tv's t/m 40 kg
- Draai het beeld en geluid tot 120° in dezelfde richting
- Solide voet uitgevoerd in trendy zwart staal
- Leverbaar in verschillende VESA maten

CAVUS VOOR B&O



DIT PRODUCT IS GESCHIKT VOOR:

TV MUURBEUGEL VOOR STAGE
 CC-WMV8050-CFSTAGE

- Perfecte pasvorm voor de B&O Stage & tv
- Geschikt voor 42-65 inch tv's t/m 40 kg
- Draai het beeld en geluid tot 120° in dezelfde richting
- Afstand vanaf de muur 54 - 490 mm
- Geschikt voor VESA breedte 100-200-300-400



UNIVERSEEL VOOR SOUNDBAR

Cavus heeft het grootste assortiment aan oplossingen waarmee je van je televisie en je soundbar één geweldige combinatie kunt maken. Naast producten die speciaal worden ontwikkeld voor merken zoals bijvoorbeeld Sonos, hebben wij ook universele oplossingen die geschikt zijn voor de meeste televisies en soundbars. Omdat deze universele producten geschikt zijn voor diverse merken televisies en soundbars, worden deze met een ruim assortiment aan montagemateriaal geleverd.

Op pagina 32 en 33 staan universele oplossingen die geschikt zijn voor soundbars met een keyhole of schroefdraad bevestiging aan de achterzijde en onderzijde. Controleer altijd of jouw soundbar deze bevestigingen heeft:

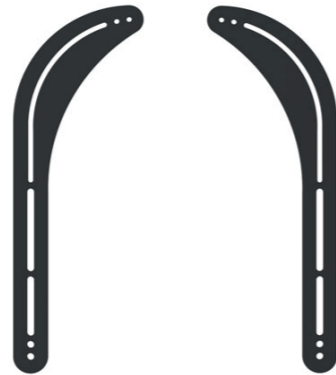

DIT PRODUCT IS GESCHIKT VOOR:



VESA ARMEN SOUNDBAR UNIVERSEEL SBU01

- Geschikt voor keyhole & schroefdraad (achter)
- Geschikt voor compacte soundbars
- De soundbar draait mee met de televisie
- Geschikt voor VESA breedte 100-200-300-400

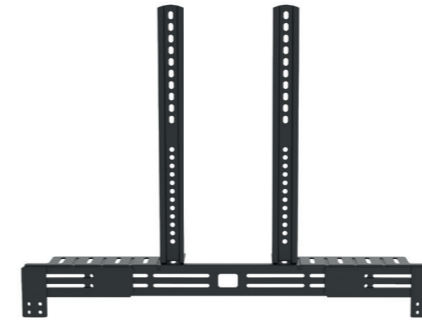

TV MUURBEUGEL VOOR SOUNDBAR UNIVERSEEL CC-WME105-SBU03

- Geschikt voor keyhole & schroefdraad (achter)
- Hartafstand instelbaar van 92 - 1000 mm
- Geschikt voor 42 - 70 inch tv's t/m 40 kg
- Draai het beeld en geluid tot 120° in dezelfde richting
- Afstand vanaf de muur 57 - 515 mm
- Geschikt voor VESA breedte 200-300-400



UNIVERSEEL VOOR SOUNDBAR

VESA FRAME SOUNDBAR UNIVERSEEL SBU03

- Geschikt voor keyhole & schroefdraad (achter)
- Hartafstand instelbaar van 92 - 1000 mm
- De soundbar draait mee met de televisie
- Geschikt voor VESA breedte 200-300-400



TV VOET VOOR SOUNDBAR UNIVERSEEL CC-CAVTSL-SBU03

- Geschikt voor keyhole & schroefdraad (achter)
- Hartafstand instelbaar van 92 - 1000 mm
- Geschikt voor 42 - 55 inch tv's t/m 30 kg
- Draai het beeld en geluid tot 60° in dezelfde richting
- Hoogglans zwart glazen voet 294 x 545 mm
- Geschikt voor VESA breedte 200-300-400-600

UNIVERSEEL VOOR SOUNDBAR

Cavus heeft het grootste assortiment aan oplossingen waarmee je van je televisie en je soundbar één geweldige combinatie kunt maken. Naast producten die speciaal worden ontwikkeld voor merken zoals bijvoorbeeld Sonos, hebben wij ook universele oplossingen die geschikt zijn voor de meeste televisies en soundbars. Omdat deze universele producten geschikt zijn voor diverse merken televisies en soundbars, worden deze met een ruim assortiment aan montagemateriaal geleverd.

Op pagina 30 en 31 staan universele oplossingen die geschikt zijn voor soundbars met een keyhole of schroefdraad bevestiging aan de achterzijde. Controleer altijd of jouw soundbar deze bevestigingen heeft:



DIT PRODUCT IS GESCHIKT VOOR:



VESA FRAME VOOR SOUNDBAR UNIVERSEEL CFUNIB

- Geschikt voor keyhole & schroefdraad (achter/onder)
- Hartafstand instelbaar van 112 - 908 mm
- De soundbar draait mee met de televisie
- Kabelmanagement voorkomt zichtbare kabels
- Geschikt voor VESA breedte 100-200-300-400

KOLOMHOUDER VOOR SOUNDBAR

CAV-TSB-UNI

- Uitsluitend geschikt voor 60 mm Cavus kolom
- Geschikt voor keyhole & schroefdraad (achter/onder)
- Hartafstand instelbaar van 112 - 908 mm
- Individueel 120° draaibaar



NIEUW

TV VOET VOOR SOUNDBAR UNIVERSEEL

CC-CAVTSL-CFUNI

- Geschikt voor keyhole & schroefdraad (achter/onder)
- Hartafstand instelbaar van 112 - 908 mm
- Geschikt voor 42 - 55 inch tv's t/m 30 kg
- Draai het beeld en geluid tot 60° in dezelfde richting
- Hoogglans zwart glazen voet 294 x 545 mm
- Geschikt voor VESA breedte 200-300-400

UNIVERSEEL VOOR SOUNDBAR



DIT PRODUCT IS GESCHIKT VOOR:



TV MUURBEUGEL VOOR SOUNBAR UNIVERSEEL

CC-WME105-CFUNI

- Geschikt voor keyhole, schroefdraad (achter/onder)
- Hartafstand instelbaar van 112 - 908 mm
- Geschikt voor 42 - 70 inch tv's t/m 40 kg
- Draai het beeld en geluid tot 120° in dezelfde richting
- Afstand vanaf de muur 57 - 515 mm
- Geschikt voor VESA breedte 200-300-400



NIEUW

TV MEUBELSTANDAARD

Omdat je niet altijd recht voor je televisie zit, zou het mooi zijn als je deze kunt draaien. Ook is het fijn als je voor het kijkplezier de televisie hoger of lager zou kunnen zetten. De draaibare tv voet van Cavus lost dit op. Het ontwerp zorgt ervoor dat je jouw televisie gemakkelijk kan positioneren. Met de optionele soundbar bevestiging is een Cavus tv voet een prima manier om de perfecte opstelling te creëren.



VERBERG ALLE RANDAPPARATUUR ACHTER DE TELEVISIE!

Wist jij dat er accessoire houders bestaan waarmee je randapparatuur op de achterzijde van de televisie kunt bevestigen? Bekijk de mogelijkheden op blz. 54.

TIP



TV VOET MEDIUM

CAVTSM

- Geschikt voor 37 - 43 inch tv's t/m 30 kg
- 60° draaibaar (30° links / 30° rechts)
- Hoogglans zwart glazen voet 234 x 485 mm
- Geschikt voor VESA breedte 100-200-300-400

TV MEUBELSTANDAARD

TV VOET LARGE

CAVTSL

- Geschikt voor 43 - 60 inch tv's t/m 30 kg
- 60° draaibaar (30° links / 30° rechts)
- Hoogglans zwart glazen voet 294 x 545 mm
- Geschikt voor VESA breedte 200-300-400-600



NIEUW



TV VOET BASIC

CAV-TS010

- Geschikt voor 37 - 60 inch tv's t/m 30 kg
- 70° draaibaar (35° links / 35° rechts)
- Hoogglans zwart glazen voet 280 x 420 mm
- Geschikt voor VESA breedte 200-300-400-600

PREMIUM TV VOET SOLID XL

CAVTSXL

- Geschikt voor 50-85 inch tv's t/m 50 kg
- 120° draaibaar (60° links / 60° rechts)
- Instelbaar op gewenste hoogte
- Verberg alle kabels in de 60mm kolom
- Trendy zwart stalen voet 300 x 750 mm
- Verkrijgbaar in verschillende VESA maten

NIEUW





TV MUURBEUGEL

Met de producten van Cavus kan je de televisie ophangen als een schilderij op de muur. Ook kan je onze muurbeugels gebruiken als een ruimtebesparende oplossing. De keuze is afhankelijk van hoe jij televisie kijkt. Cavus heeft voor ieder interieur een geschikte muurbeugel, of je nu recht voor de televisie zit of dat je vanaf verschillende plekken perfect beeld wilt ervaren. We hebben vaste en extra platte beugels, of draai- en kantelbare designbeugels die je in elke gewenste richting kunt plaatsen.

VOOR IEDERE TELEVISIE EEN OPLOSSING



VERBERG ALLE KABELS IN EEN KABELGOOT

Als jij de televisie ophangt wil je geen kabels in het zicht hebben. Met een kabelgoot werk je deze netjes weg. Bekijk onze kabelgoten op blz. 59.

TIP

VESA AANSLUITING

Aan de achterkant van een televisie vind je de VESA schroefgaten. Deze gaten hebben schroefdraad en worden gebruikt voor het bevestigen van een televisie aan een muurbeugel. De afstand tussen de onderlinge VESA schroefgaten aan de achterkant wordt uitgedrukt in millimeters. Het patroon is vierkant of rechthoekig. Je kunt de VESA maat opmeten door eerst de horizontale afstand en daarna de verticale afstand tussen deze schroefgaten op te meten.

NON VESA

Er zijn ook televisies die geen VESA aansluiting hebben. Dit noemen we ook wel NON VESA televisies. Merken zoals Bang and Olufsen en Loewe hebben vaak modellen met een eigen ophangstelsel. Cavus heeft voor de meeste van deze televisies gewoon een oplossing. Ben je op zoek naar een NON VESA oplossing? Informeer dan naar alle mogelijkheden.

ULTRA SLIM S

WMU200

- Voor 23 - 42 inch tv's t/m 30 kg
- Afstand tot de muur: 18 mm
- Geschikt voor VESA*

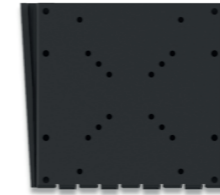

ULTRA SLIM L

WMF003

- Voor 37 - 70 inch tv's t/m 55 kg
- Afstand tot de muur: 19 mm
- Geschikt voor VESA*



ULTRA SLIM XL

WMF006

- Voor 43 - 100 inch tv's t/m 80 kg
- Afstand tot de muur: 24 mm
- Geschikt voor VESA*

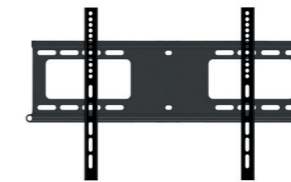

TILT 10°

WMT002

- Voor 32 - 55 inch tv's t/m 35 kg
- Afstand tot de muur: 34 mm
- Geschikt voor VESA*



ULTRA SLIM M

WMF001

- Voor 32 - 55 inch tv's t/m 45 kg
- Afstand tot de muur: 18 mm
- Geschikt voor VESA*



ULTRA SLIM L+

WMF044

- Voor 37 - 70 inch tv's t/m 55 kg
- Afstand tot de muur: 19 mm
- Geschikt voor VESA*



ULTRA SLIM PREMIUM

WMF204

- Voor 37 - 70 inch tv's t/m 35 kg
- Afstand tot de muur: 18 mm
- Na montage waterpas te stellen
- Geschikt voor VESA*



TILT 12° PREMIUM

WMT205

- Voor 32 - 55 inch tv's t/m 35 kg
- Afstand tot de muur: 30 mm
- Na montage waterpas te stellen
- Geschikt voor VESA*



* Bekijk alle specificaties van onze tv muurbeugels op blz. 40-41.

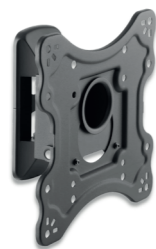

FULL MOTION SINGLE 1
WME100

- Voor 23 - 55 inch tv's t/m 35 kg
- Afstand tot de muur: 94 mm
- Enkele arm met 1 draaipunt
- Geschikt voor VESA*



FULL MOTION SINGLE 2
WME101

- Voor 23 - 55 inch tv's t/m 35 kg
- Afstand tot de muur: 58 - 282 mm
- Enkele arm met 2 draaipunten
- Geschikt voor VESA*



FULL MOTION SINGLE 3
WME102

- Voor 23 - 55 Inch t/m 35 kg
- Afstand tot de muur: 58 - 512 mm
- Enkele arm met 3 draaipunten
- Geschikt voor VESA*

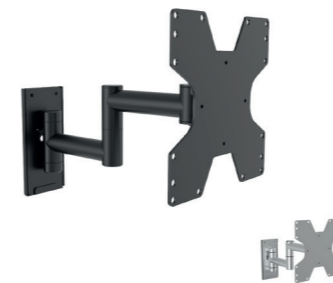

DESIGN SMALL
WMV2050 / WMV2001

- Voor 15 - 40 inch tv's t/m 20 kg
- Afstand tot de muur: 68 - 360 mm
- Enkele arm met 3 draaipunten
- Geschikt voor VESA*



DESIGN HEAVY DUTY
WMV8050 / WMV8001

- Voor 26 - 65 inch tv's t/m 50 kg
- Afstand tot de muur: 54 - 490 mm
- Enkele arm met 3 draaipunten
- Geschikt voor VESA*

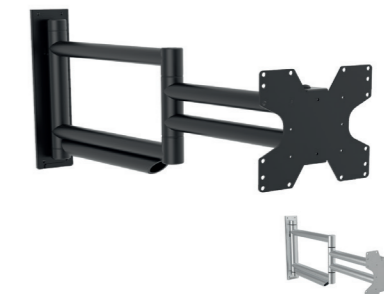

DESIGN EXTRA LONG
WMV9050 / WMV9001

- Voor 26 - 65 Inch t/m 25 kg
- Afstand tot de muur: 54 - 810 mm
- Enkele arm met 3 draaipunten
- Geschikt voor VESA*



FULL MOTION SINGLE 3 XL
WME102L

- Voor 23 - 55 inch tv's t/m 35 kg
- Afstand tot de muur: 58 - 614 mm
- Enkele arm met 3 draaipunten
- Geschikt voor VESA*



FULL MOTION OLED
WME104

- Voor 32 - 65 inch tv's t/m 30 kg
- Afstand tot de muur: 55 - 510 mm
- Dubbele arm met 6 draaipunten
- Geschikt voor VESA*



FULL MOTION MOUNT
WME105

- Voor 37 - 70 inch tv's t/m 45 kg
- Afstand tot de muur: 57 - 517 mm
- Dubbele arm met 6 draaipunten
- Geschikt voor VESA*



FULL MOTION HEAVY DUTY
WME602

- Voor 37 - 80 inch tv's t/m 70 kg
- Afstand tot de muur: 70 - 00 mm
- Dubbele arm met 6 draaipunten
- Geschikt voor VESA*



COMBINEER EEN TV BEUGEL MET EEN SOUNDBAR FRAME
Cavus heeft het grootste assortiment aan soundbarframes. Combineer een draaibare tv muurbeugel met een soundbar-frame en maak één combinatie van jouw televisie en soundbar. Altijd het beste beeld en geluid uit dezelfde richting.

* Bekijk alle specificaties van onze tv muurbeugels op blz. 40 - 41.

VAST

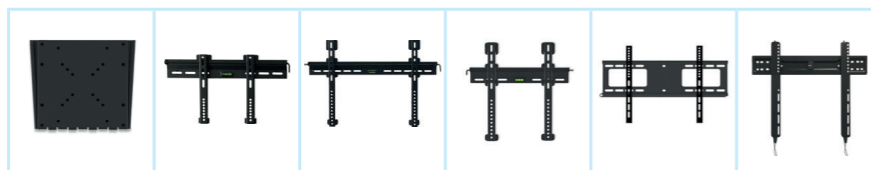

KANTELBAAR

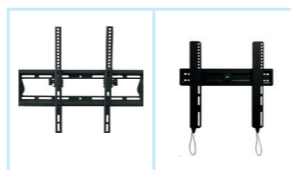

DRAAI & KANTELBAAR



PREMIUM DESIGN

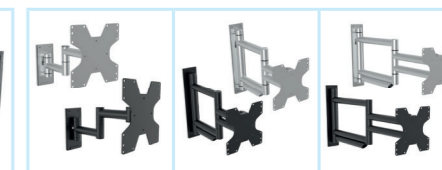

	WMU200	WMF001	WMF003	WMF044	WMF006	WMF204	WMT002	WMT205	WME100	WME101	WME102	WME102L	WME104	WME105	WME602	WMV2001 WMV2050	WMV8001 WMV8050	WMV9001 WMV9050
--	--------	--------	--------	--------	--------	--------	--------	--------	--------	--------	--------	---------	--------	--------	--------	--------------------	--------------------	--------------------

VESA 75 x 75	■	■				■	■									■		
VESA 100 x 100	■	■				■	■	■	■				■			■	■	■
VESA 100 x 200		■				■	■	■					■			■	■	■
VESA 200 x 100	■	■			■	■	■	■	■	■	■	■	■	■	■	■	■	■
VESA 200 x 200	■	■	■	■	■	■	■	■	■	■	■	■	■	■	■	■	■	■
VESA 200 x 300			■	■	■	■	■	■						■	■		■	■
VESA 300 x 200		■	■	■	■	■	■	■					■	■	■		■	■
VESA 300 x 300			■	■	■	■	■	■						■	■		■	■
VESA 400 x 200		■	■	■	■	■	■	■					■	■	■		■	■
VESA 400 x 300			■	■	■	■	■	■						■	■		■	■
VESA 400 x 400			■	■	■	■	■	■						■	■		■	■
VESA 600 x 400			■			■								■	■			
VESA 800 x 400					■													
Tv formaat	23" - 42"	32" - 55"	37" - 70"	23" - 55"	43" - 100"	37" - 70"	32" - 55"	32" - 55"	23" - 55"	23" - 55"	23" - 55"	23" - 55"	32" - 65"	37" - 70"	37" - 80"	15" - 37"	26" - 65"	26" - 65"
Max. gewicht	30 kg	45 kg	55 kg	55 kg	80 kg	35 kg	35 kg	35 kg	35 kg	35 kg	35 kg	35 kg	30 kg	45 kg	70 kg	20 kg	50 kg	25 kg
Afstand minimaal	18 mm	18 mm	19 mm	19 mm	24 mm	18 mm	34 mm	30 mm	94 mm	58 mm	58 mm	58 mm	50 mm	57 mm	70 mm	68 mm	54 mm	65 mm
Afstand maximaal	-	-	-	-	-	-	-	-	-	282 mm	512 mm	614 mm	510 mm	517 mm	800 mm	360 mm	490 mm	800 mm
Draaibaar	-	-	-	-	-	-	-	-	76°	180°	180°	180°	120°	120°	120°	180°	180°	180°
Kantelbaar	-	-	-	-	-	-	-10° / +0°	-12° / +0°	-8° / +5°	-8° / +5°	-8° / +5°	-8° / +5°	-15° / +2°	-8° / +5°	-8° / +5°	-14° / +10°	-	-
Levelcorrectie	-	-	-	-	-	6°	-	6°	6°	6°	6°	6°	6°	10°	6°	5°	5°	5°
Waterpas	-	✓	✓	✓	✓	✓	✓	✓	-	-	-	-	-	-	-	-	-	-
Kabelmanagement	-	-	-	-	-	-	-	-	-	✓	✓	✓	✓	✓	✓	-	✓	✓
Soundbarframe geschikt	-	-	-	-	-	-	-	-	✓	✓	✓	✓	✓	✓	✓	✓	✓	✓



TV MUURSTANDAARD

Wil je graag een televisie ophangen aan de muur, maar heb je liever geen boorgaten in de muur? Soms is het niet mogelijk om in een muur te kunnen boren. Denk aan een monumentaal pand of in een zwakke muur. Met een Cavus Hybrid kun je een televisie ophangen, zonder in een muur te hoeven boren. Hoe dat werkt? We hebben de voordelen van een tv muurbeugel en de flexibiliteit van een tv vloerstandaard samengebracht in een zeer functioneel en uniek ontwerp. Het strakke ruimtebesparende ontwerp van een tv muurbeugel en de flexibiliteit van het overall kunnen plaatsten van een tv standaard. ontdek alle voordelen van dit slimme product.

ERVAAR HET BESTE UIT 2 WERELDEN



TIP

COMBINEER MET EEN SOUNDBARFRAME

Met een frame hang je eenvoudig een soundbar onder de televisie. Omdat deze aan de VESA gaten worden bevestigd, hoef je ook voor je soundbar geen gaten in de muur te boren.

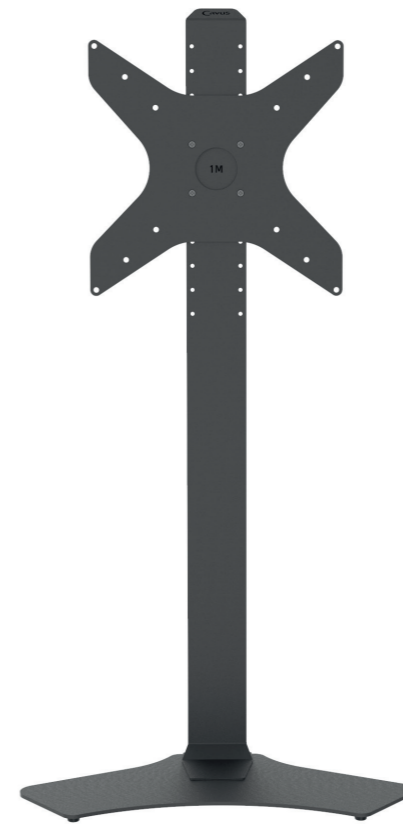

HYBRID TV MUURSTANDAARD HYBRID-100B

- Voor 37 - 65 inch tv's t/m 25kg
- Afstand tot de muur 40 mm
- VESA hoogte instelbaar op 840 - 1160 mm
- Verkrijgbaar in VESA 100x100 - 400x400

TV MUURSTANDAARD

GOED OM TE WETEN

- De televisie plaats je op een standaard tegen de muur
- Over de compacte voet kun je een meubel plaatsen
- Je kunt de hoogte van de televisie instellen
- Alle kabels verberg je uit het zicht in het frame.
- Kan probleemloos over de plint geplaatst worden
- De kolom is overschilderbaar met latex verf
- Voor elke televisie hebben wij een VESA plaat op maat

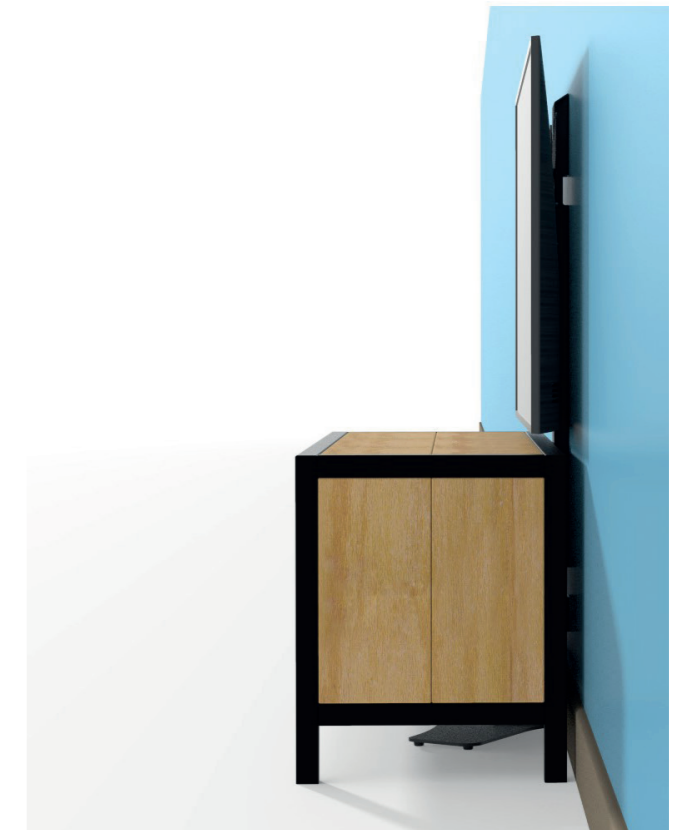

HOE WERKT HET DAN?

Een tv muurstandaard bestaat uit een compact stalen frame die je tegen de muur aan plaatst. Hieraan monteert je de televisie met behulp van een VESA montageplaat. Het gewicht van de televisie komt niet op de muur, maar op een frame wat je tegen de muur plaatst. Je televisie monteert je vervolgens op het frame met de meegeleverde VESA. Het frame heeft een 18 cm uitsparing voor een hoge plint. Hierdoor staat het frame strak tegen de muur en komt de televisie slechts 4 cm van de muur. De sterke maar compacte voet heeft een hoogte van 19 mm, waardoor je de meeste kastjes eenvoudig over de voet kunt plaatsen. In de zwarte kolom kun je alle kabels netjes uit het zicht organiseren.



TV VLOERSTANDAARD

Een Cavus tv vloerstandaard is het beste alternatief voor een tv meubel. Een ruimtebesparende high-end oplossing waar functionaliteit en design samenkomen. Stap in de wereld van de functionele, moderne en luxe vloerstandaards van Cavus. Ontwerp je eigen tv vloerstandaard en kies de vorm en het materiaal dat het beste in jouw huiskamer, slaapkamer of kantoor past. Onze vloerstandaards bieden de beste kijkbeleving. Je kunt zelf de instelhoogte bepalen en dankzij een draaihoek van 120° de perfecte kijk- en luisterhoek creëren.

MAAK VAN JE TV EEN DESIGNMEUBEL

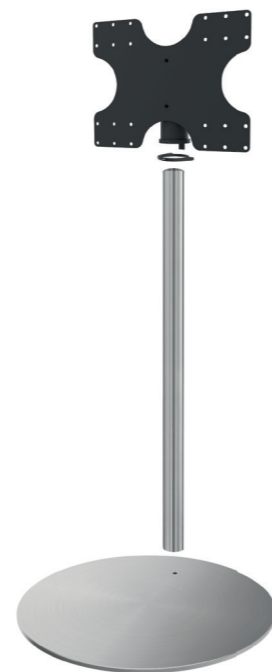

JOUW EIGEN ONTWERP

Met het modulaire systeem ontwerp je in een aantal eenvoudige stappen je eigen Cavus tv vloerstandaard. Op blz. 52-53 vind je alle losse onderdelen waarmee je jouw tv vloerstandaard kunt samenstellen.

STAP 1. Kies jouw vorm en materiaal

STAP 2. Bepaal de ideale kijkhoogte

STAP 3. Wil je een soundbar bevestigen?

STAP 4. Wat wil je nog meer aansluiten?

STAP 5. Controleer de tv bevestiging (VESA)



TV VLOERSTANDAARD

EEN VOET ALS BASIS

Een stabiele voet is de basis van een tv vloerstandaard. Deze voet is verkrijgbaar in verschillende vormen en materialen. Daarom is er voor elk interieur een geschikt model. Speciaal voor jouw interieur hebben we een selectie uit handgeborsteld RVS, trendy zwart staal of hoogglans zwart glas.



EEN KOLOM VOOR DE BESTE HOOGTE

Een kolom is verkrijgbaar in RVS of trendy zwart staal en je kunt kiezen uit verschillende hoogtes. Doorgaans is een 100 cm kolom de meest ideale hoogte voor gebruik in de woonkamer. Wil je de televisie toch liever iets hoger, dan kun je ook kiezen voor een 120 cm of 150 cm kolom. Bij de modellen met een enkele kolom kun je zelf de hoogte van de televisie instellen. In een kolom zitten 3 gaten aan de achterzijde. Hierdoorheen kun je alle kabels doorvoeren. Je bent dus altijd verzekerd van de beste kijkhoogte zonder afleiding van hinderlijke kabels.

VESA MONTAGEPLAAT OP MAAT

Met een draaibare VESA montageplaat bevestig je de televisie aan een tv vloerstandaard. Je kunt zelf bepalen op welke hoogte je deze VESA montageplaat instelt. Hiermee creëer je zelf de ideale kijkhoogte. Omdat televisies gebruik maken van verschillende VESA maten, hebben wij montageplaten met verschillende gatenpatronen. Hierdoor hebben we voor elke VESA bevestiging een montageplaat op maat.

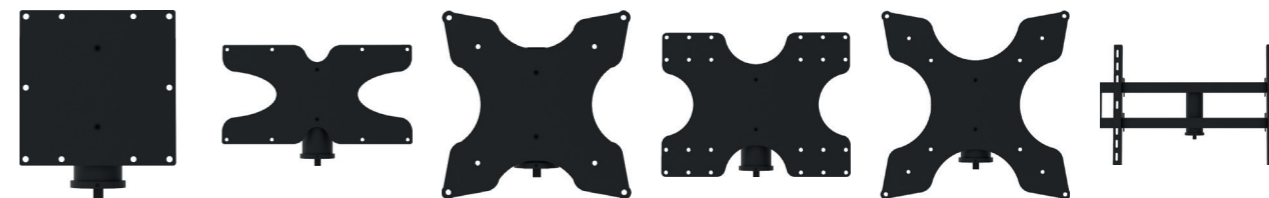

* Stel je eigen tv vloerstandaard samen op blz. 52-53.

SPHERE

De ronde voet van de Cavus Sphere past goed in verschillende interieurstijlen. Voor een strak en modern interieur zorgt de stijlvolle ronde vorm van de Sphere ervoor dat deze goed past bij de rest van het meubilair. Daarnaast is de Sphere verkrijgbaar in 3 verschillende materiaalsoorten.

TV VLOERSTANDAARD SPHERE Ø 53 CM RONDE VOET

- Geschikt voor 32 - 65 inch tv's t/m 35 kg
- Voet verkrijgbaar in 3 verschillende materialen
- RVS, trendy zwart staal of hoogglans zwart glas
- Ø 60 mm kolom verkrijgbaar in RVS of zwart staal
- Verkrijgbaar in 100 cm, 120 cm en 150 cm
- Draaibaar 60° links / 60° rechts
- Instelbare kijkhoogte
- Kabelmanagement in kolom
- VESA montageplaat op maat
- Verkrijgbaar van 100 x 100 t/m 600 x 400



COMBINEER MET EEN SOUNDBARFRAME

Met een soundbarframe hang je eenvoudig een soundbar onder de televisie en krijg je zowel het beeld als geluid uit één richting.

* Stel je eigen tv vloerstandaard samen op blz. 52-53.



GATE

Voor de minder grote televisies is een Cavus Gate de ideale oplossing. De compacte ronde voet van deze tv vloerstandaard en een slag kleiner en zorgt voor een nog groter ruimtelijk effect. Het minimalistische ontwerp is een goede oplossing voor een kleine woonkamer of voor op de slaapkamer.

TV VLOERSTANDAARD GATE Ø 37 CM RONDE VOET

- Geschikt voor 19 - 40 inch tv's t/m 15 kg
- Voet verkrijgbaar in 3 verschillende materialen
- RVS, trendy zwart staal of hoogglans zwart glas
- Ø 50 mm kolom verkrijgbaar in RVS of zwart staal
- Verkrijgbaar in 100 cm en 120 cm
- Draaibaar 60° links / 60° rechts
- Instelbare kijkhoogte
- Kabelmanagement in kolom
- VESA montageplaat op maat
- Verkrijgbaar van 100 x 100 t/m 300 x 200



VERBERG ALLES ACHTER DE TELEVISIE

Wist jij dat er accessoire houders zijn waarmee je apparatuur achterop de televisie kunt bevestigen? Bekijk de mogelijkheden op blz. 56.

* Stel je eigen tv vloerstandaard samen op blz. 52-53.

SQUARE

De strakke lijnen van de Cavus Square maakt van jouw televisie een designmeubel. De rechten lijnen van een Square zijn goed te combineren in verschillende interieurstijlen. De stabiele voet heeft een optie voor wieltjes. Deze zijn optioneel verkrijgbaar en maken de tv vloerstandaard verrijdbaar. Een handige optie als je de televisie wilt kunnen verplaatsen.

TV VLOERSTANDAARD SQUARE 60x45 CM RECHTHOEKIGE VOET

- Geschikt voor 32 - 65 inch tv's t/m 35 kg
- Voet verkrijgbaar in 3 verschillende materialen
- RVS, trendy zwart staal of hoogglans zwart glas
- Ø 60 mm kolom verkrijgbaar in RVS of zwart staal
- Verkrijgbaar in 100 cm, 120 cm en 150 cm
- Draaibaar 60° links / 60° rechts
- Instelbare kijkhoogte
- Kabelmanagement in kolom
- VESA montageplaat op maat
- Verkrijgbaar van 100 x 100 t/m 600 x 400



VERBERG ALLES ACHTER DE TELEVISIE

Wist jij dat er accessoirehouders zijn waarmee je apparatuur achterop de televisie kunt bevestigen? Bekijk de mogelijkheden op blz. 56.

* Stel je eigen tv vloerstandaard samen op blz. 52-53.

TILE

Voor een iets minder grote televisies is de Cavus Tile een prima oplossing. De compacte rechthoekig voet van deze tv vloerstandaard en kleiner en zorgt voor een groter ruimtelijk effect. Het minimalistische ontwerp is een geschikt voor een kleine woonkamer of op de slaapkamer. Met een set optionele wieltjes kun je deze tv vloerstandaard ook verrijdbaar maken.

TV VLOERSTANDAARD TILE 40x30 CM RECHTHOEKIGE VOET

- Geschikt voor 19 - 40 inch tv's t/m 15 kg
- Voet verkrijgbaar in 3 verschillende materialen
- RVS, trendy zwart staal of hoogglans zwart glas
- Ø 50 mm kolom verkrijgbaar in RVS of zwart staal
- Verkrijgbaar in 100 cm en 120 cm
- Draaibaar 60° links / 60° rechts
- Instelbare kijkhoogte
- Kabelmanagement in kolom
- VESA montageplaat op maat
- Verkrijgbaar van 100 x 100 t/m 300 x 200



WIELENSET CAV-W1

- Uitsluitend geschikt voor Square & Tile
- Incl. montage materiaal

* Stel je eigen tv vloerstandaard samen op blz. 52-53.

ELLIPS

De vloeiende vormen van de Cavus Ellips passen in ieder interieur. De Ellips heeft een extra brede voet en is daarom geschikt voor grotere en zwaardere televisies. Met een ruim assortiment optionele accessoires maak je van de Ellips een volwaardig tv meubel. Kies het materiaal dat het beste past in je interieur en maak van jouw televisie een design meubelstuk.

TV VLOERSTANDAARD ELLIPS 70x45 CM OVALE VOET

- Geschikt voor 32 - 75 inch tv's t/m 50 kg
- Voet verkrijgbaar in 3 verschillende materialen
- RVS, trendy zwart staal of hoogglans zwart glas
- Ø 60 mm kolom verkrijgbaar in RVS of zwart staal
- Verkrijgbaar in 100 cm, 120 cm en 150 cm
- Draaibaar 60° links / 60° rechts
- Instelbare kijkhoogte
- Kabelmanagement in kolom
- VESA montageplaat op maat
- Verkrijgbaar van 100 x 100 t/m 600 x 400



VERBERG ALLE KABELS

Wist jij dat er kabelsokken bestaan waarin je alle kabels kunt bundelen en verbergen? Bekijk alle kabelsokken op blz. 59.

* Stel je eigen tv vloerstandaard samen op blz. 52-53.



DOUBLE

De Cavus Double heeft zijn naam te danken aan de dubbele kolom die met gemak de allergrootste televisies kan dragen. De ovale voet is een slag groter dan de Ellips. Ook is de Double sterker dan andere tv meubels en kan met gemak een gewicht van 75 kg aan. Daarom is deze tv vloerstandaard een geschikt alternatief voor een regulier tv meubel.

TV VLOERSTANDAARD DOUBLE 98x45 CM OVALE VOET

- Geschikt voor 32 - 85 inch tv's t/m 75 kg
- Voet verkrijgbaar in 3 verschillende materialen
- RVS, trendy zwart staal of hoogglans zwart glas
- 2 x Ø 60 mm kolom verkrijgbaar in RVS of zwart staal
- Verkrijgbaar in 100 cm, 120 cm en 150 cm
- Kabelmanagement in kolom
- VESA montageplaat
- Instelbaar van 200 x 200 t/m 600 x 400



BEKIJK DE OPTIONELE ACCESSOIRES

Met optionele accessoires maak je van een Cavus tv vloerstandaard en volwaardig tv meubel. bekijk alle accessoires op blz. 56-57.

* Stel je eigen tv vloerstandaard samen op blz. 52-53.

Kies jouw vorm en materiaal

GATE
Rond Ø 37 cm



TILE
Rechthoek
40 x 30 cm



SPHERE
Rond Ø 53 cm



SQUARE
Rechthoek
60 x 45 cm



ELLIPS
Ovaal 70 x 45 cm



ORBIT
Ovaal 98 x 45 cm



DOUBLE
Ovaal 98 x 45 cm



TV-Scherm tot 40 inch - 15kg			
RVS		F10	F05
Zwart staal		F11	F06
Zwart glas		F12	F07

TV-Scherm tot 65 inch - 30kg			
RVS		F20	F30
Zwart staal		F21	F31
Zwart glas		F22	F32

TV-Scherm tot 75 inch - 50kg			
RVS		F40	F60
Zwart staal		F41	F61
Zwart glas		F42	F62

TV-Scherm tot 85 inch - 75kg		
RVS		F50
Zwart staal		F51
Zwart glas		F52

Bepaal de ideale kijkhoogte

Ø 50 mm kolom		
RVS	100 cm	C10
	120 cm	C20

Ø 60 mm kolom		
RVS	100 cm	C30
	120 cm	C40
	150 cm	C50

Ø 60 mm kolom		Ø 80 mm
RVS	100 cm	C30
	120 cm	C40
	150 cm	C50

2x Ø 60 mm kolom		
RVS	100 cm	C60
	120 cm	C70
	150 cm	C80

Zwart Staal	100 cm	C11
	120 cm	C21

Zwart Staal	100 cm	C31
	120 cm	C41
	150 cm	C51

Zwart Staal	100 cm	C31
	120 cm	C41
	150 cm	C51

Zwart Staal	100 cm	C61
	120 cm	C71
	150 cm	C81

Controleer de TV bevestiging (VESA)



VESA	200 x 100	200 x 200	300 x 200	100 x 100	200 x 200	300 x 300	400 x 200
	M10	M11	M14	M28	M20	M21	M22
Ook geschikt voor:	100 x 100	200 x 100 100 x 200	200 x 200	75x75	100 x 200 200 x 100	200 x 200	200 x 200 300 x 200
Draaibaar	120°	120°	120°	120°	120°	120°	120°
Diameter	Ø 50	Ø 50	Ø 50	Ø 60	Ø 60	Ø 60	Ø 60



VESA	400 x 400	400 x 300	B&O	LOEWE	600 x 400	600 x 400	600 x 400
	M23	M24	M26	M27	M30	M40	M31
Ook geschikt voor:	200 x 200 300 x 300	200 x 200 300 x 200 300 x 300 400 x 200	Geschikt voor B&O Horizon 40" - 48"	Geschikt voor Loewe Bild 7	200 x 200 300 x 300 400 x 300 400 x 400	200 x 200 300 x 300 400 x 300 400 x 400	200 x 200 300 x 300 400 x 300 400 x 400
Draaibaar	120°	120°	120°	120°	120°	vast	niet draaibaar
Diameter	Ø 60	Ø 60	Ø 60	Ø 60	Ø 60	Ø 80	2x Ø 60

TV STANDAARD - BESTELCODE

CAV	F		C		M
-----	---	--	---	--	---



TRIANGLE

De Cavus Triangle is een sieraad voor jouw televisie en een echt designmeubel. Het heeft alle voordelen van een tv vloerstandaard. Minimalistisch design met maximale functionaliteit in een perfecte balans. Het eikenhout heeft een tijdloos karakter en past in vrijwel ieder interieur. Met bijpassende accessoires kun je apparatuur bevestigen aan de Triangle driepoot. Kabels kunnen verborgen worden in de achterste poot.

TV VLOERSTANDAARD TRIANGLE DESIGN DRIEPOOT

- Geschikt voor 32 - 65 inch tv's t/m 30 kg
- Massief eiken driepoot
- Ø 60 mm kolom zwart staal
- Hoogte instelbaar
- Draaibaar 60° links / 60° rechts
- VESA montageplaat op maat



COMBINEER MET EEN SOUNDBARFRAME

Met een soundbarframe hang je eenvoudig een soundbar onder de televisie. Beeld en geluid uit één richting.



CROSS

De Cavus Cross heeft een uniek en kenmerkend design. Onderdeel van het design is de zwevende eikenhouten draagplank. Deze draagplank kun je gebruiken voor decoratieve accessoires, een kleine soundbar of tv decoder. Net als de televisie kun je deze zwevende plank instellen op een gewenste hoogte. Met de bijpassende accessoires kan je jouw volledige media entertainment set kwijt.

TV VLOERSTANDAARD CROSS DESIGN KRUISPOOT

- Geschikt voor 32 - 65 inch tv's t/m 30 kg
- Massief eiken kruispoot met zwevende plank
- Ø 60 mm kolom zwart staal
- Hoogte instelbaar
- Draaibaar 60° links / 60° rechts
- VESA montageplaat op maat



VERBERG ALLES ACHTER DE TELEVISIE

Wist jij dat er accessoire houders zijn waarmee je randapparatuur achterop de televisie kunt bevestigen? Bekijk de mogelijkheden op blz. 56.



ACCESSOIRES OPBERGEN

Op de gemiddelde televisie worden meestal één of meerdere apparaten aangesloten. Denk aan bijvoorbeeld een tv decoder, een streaming box of een spelcomputer. Deze apparaten nemen ruimte in beslag en kabels zitten in de weg. Om deze apparatuur mooi weg te werken adviseren we een accessoire houder achter je televisie te plaatsen. Met de accessoire houder achterop jouw televisie creëer je extra ruimte. De houder kan gemonteerd worden op de VESA gaten van de televisie. Voor afstandsbedieningen met infrarood signaal kan je deze laten weerkaatsen via de muur of een IR verlenger gebruiken.



MONTEER RANDAPPARATUUR ACHTEROP JE TELEVISIE

Verberg al jouw randapparatuur achterop je televisie. Een accessoirehouder zorgt voor een zeer nette opstelling.

TIP



ACCESSOIRE HOUDER S
CHU02S

- Diepte instelling 32 - 46 mm
- Geschikt voor wandmontage
- Incl. montagemateriaal



ACCESSOIRE HOUDER M
CHU02

- Diepte instelling 47 - 76 mm
- Geschikt voor wandmontage
- Incl. montagemateriaal

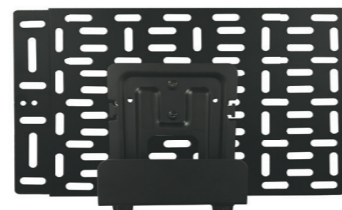

ACCESSOIRE HOUDER M + PLAAT
CHU03

- Geschikt voor montage achterop de tv
- Montageplaat 342 x 224 mm
- Diepte instelling 47 - 76 mm
- Incl. montagemateriaal

GLASPLAAT

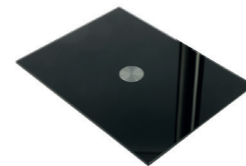

GLASPLAAT VOOR Ø50 MM KOLOM
CAV-S10 / CAV-S11

- Afmetingen: 40 x 25 mm
- Maximaal draaggewicht 5 kg
- Helder glas (S10) / Zwart glas (S11)

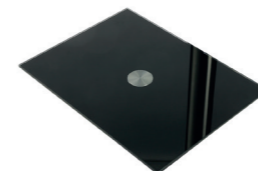

GLASPLAAT VOOR Ø60 MM KOLOM
CAV-S20 / CAV-S21

- Afmetingen: 40 x 30 mm
- Maximaal draaggewicht 5 kg
- Helder glas (S20) / Zwart glas (S21)

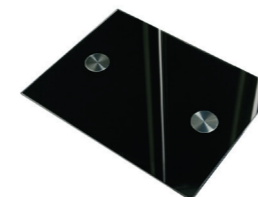

GLASPLAAT VOOR DOUBLE
CAV-S60 / CAV-S61

- Afmetingen: 40 x 30 mm
- Maximaal draaggewicht 5 kg
- Helder glas (S60) / Zwart glas (S61)

SOUNDBAR HOUDER



KOLOMHOUDER VOOR SONOS ARC
CAV-TSB-ARC

- Ontworpen voor Sonos Arc
- geschikt voor 60 mm kolom
- Individueel 120° draaibaar



KOLOMHOUDER VOOR B&O STAGE
CAV-TSB-STAGE

- Ontworpen voor B&O Stage
- Geschikt voor 60 mm kolom
- Individueel 120° draaibaar

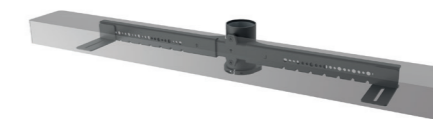

KOLOMHOUDER SOUNDBAR UNI
CAV-TSB-UNI

- Voor keyhole & schroefdraad(achter / onder)
- Geschikt voor 60 mm kolom
- Hartafstand instelbaar van 446 - 908 mm
- Individueel 120° draaibaar

AFSTANDSBEDIENINGEN

Is de afstandsbediening aan vervanging toe? De universele Cavus afstandsbediening vervangt het origineel voor een véél lagere prijs. Deze afstandsbediening is speciaal voorgeprogrammeerd en daarom direct klaar voor gebruik. Om het nog makkelijker te maken, gebruiken we het vertrouwde uiterlijk van de afstandsbediening met dezelfde symbolen.

VERVANGEN WAS NOG NOOIT ZO EENVOUDIG

SAMSUNG
CRC1



LG
CRC2



SONY
CRC3



PHILIPS
CRC4



PANASONIC
CRC5



KABELMANAGEMENT

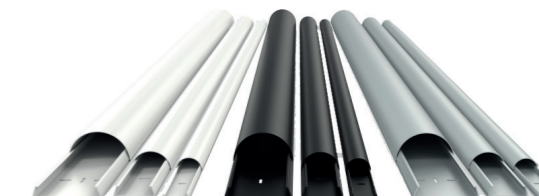

	Wit	Zwart	Zilver
50mm x 1100mm	MB731356	MB731349	MB731332
33mm x 1100mm	MB731295	MB731288	MB731271
18mm x 1100mm	MB731233	MB731226	MB731219
50mm x 1600mm	MB731387	MB731370	MB731363
33mm x 1600mm	MB731325	MB731318	MB731363
18mm x 1600mm	MB731264	MB731257	MB731240



MAAK JE AUDIO/VIDEO BELEVING COMPLEET

Geniet zonder enige afleiding van loshangende kabels van al jouw mooie apparatuur. Met de juiste accessoires kun je al die kabels netjes wegwerken of organiseren.



	diameter Ø 10 mm voor 1-2 kabels		
	Wit	Zwart	Zilver
1 meter	CAV-SW1010W	CAV-SW1010B	CAV-SW1010S
1,5 meter	CAV-SW1015W	CAV-SW1015B	CAV-SW1015S
3 meter	CAV-SW1030W	CAV-SW1030B	CAV-SW1030S

	diameter Ø 19 mm voor 3-4 kabels		
	Wit	Zwart	Zilver
1 meter	CAV-SW1910W	CAV-SW1910B	CAV-SW1910S
1,5 meter	CAV-SW1915W	CAV-SW1915B	CAV-SW1915S
3 meter	CAV-SW1930W	CAV-SW1930B	CAV-SW1930S

LIVE IN YOUR WORLD, ENJOY OURS

TV & AUDIO ACCESSOIRES

Jouw Cavus dealer:

Electrobot B.V. Postbus 81, 2150 AB Nieuw-Vennep, Nederland | www.electrobot.nl